

Kuličková ložiska s hlubokou drážkou, jedna řada, nerezová ocel

Základní rozměry			Základní hodnoty zatížení		Hodnoty rychlosti	Omezující rychlost	Označení
d	D	B	dynamické C	statické C0	Referenční rychlost		
mm			kN		ot/min		-
10	35	11	7,02	3,4	-	15000	W 6300-2RS1

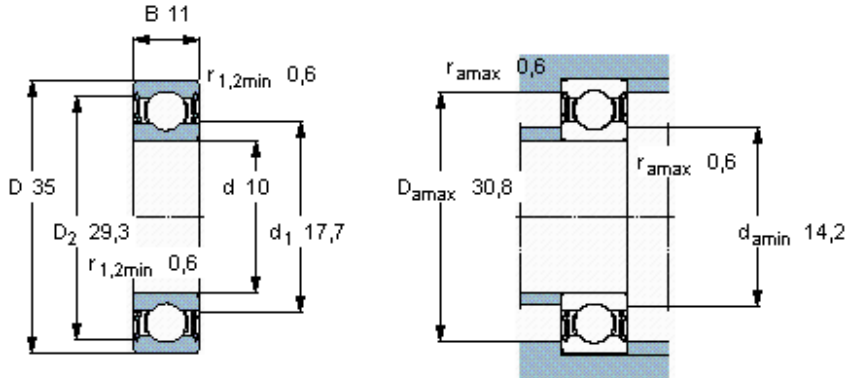

Faktory výpočtu

k_r 0,03

f_0 11